

Antal | Beskrivelse

1 | UNILIFT AP12.40.06.3



OBS: Produktbilledet kan afvige fra det faktiske produkt

Produkt nr.: 96001652

Dykket drænpumpe

Vertikal 1-trins dykpumpe i rustfrit stål med vertikalt udløb og integreret 3-faset, helt lukket dykmotor i isolationsklasse F. Pumpen er forsynet med indløbssi.

Løberen er en SEMI OPEN løber for af grundvand, overfladevand, regnvand og lignende.

Pumpen har dobbelt akseltætning og et indvendigt oliekommer fyldt med en ugiftig specialolie.

Pumpen har stigerør, kølekappe for stadig køling af motoren ved hjælp af den pumpede væske og vedligeholdelsesfrie, levetidssmurte sporkuglelejer.

Pumpen er klar til brug, som den er, forsynet med bærehåndtag og med et 10 m forsyningskabel. Forsyningskablet er for stikkontakt med glastætningsmateriale i soklen for at forhindre indtrængning af fugt i statorviklingerne.

Medie:

Væsketemperaturområde: 0 .. 55 °C

Massefylde: 998.2 kg/m<sup>3</sup>

Teknisk:

Maks. flow: 5 l/s

Løbertype: SEMI OPEN

Max. Partikel: 12 mm

Approvals: CE,RCM,VDE,LGABG,EAC,TUVRHWID,MORO,UKCA,CNROHSEXP,SEPRO

Nominel hastighed: 2815 omdr/min

Materialer:

Pumpehus: Stainless steel

EN 1.4301

AISI 304

Løber: Stainless steel

EN 1.4301

AISI 304

Cable union: Brass

CW602N

Antal	Beskrivelse
1	C35330  Installation: Omgivelsestemperatur: 0 .. 55 °C Tilslutningstype: Rp Tilslutningsstørrelse: 1 1/2 inch Maks. installationsdybde: 7 m Place of installation: Indoor/outdoor  Elektriske data: Power input P1: 0.9 kW Mærkeeffekt - P2: 0.6 kW Netfrekvens: 50 Hz Mærkespænding: 3 x 400 V Mærke strøm: 1.6 A Cos phi - effektfaktor: 0.83 Nominel hastighed: 2815 omdr/min Kapslingsklasse (IEC 34-5): IP68 Kapslingsklasse (IEC 85): F Kabellængde: 10 m Type kabelstik: NONE  Andre: Nettovægt: 12.7 kg Bruttovægt: 13.3 kg VVS: 391314111 Svensk RSK nr.: 5885776 Finsk LVI nr.: 4822577 Environmental approvals: WEEE

## 96001652 UNILIFT AP12.40.06.3 50 Hz

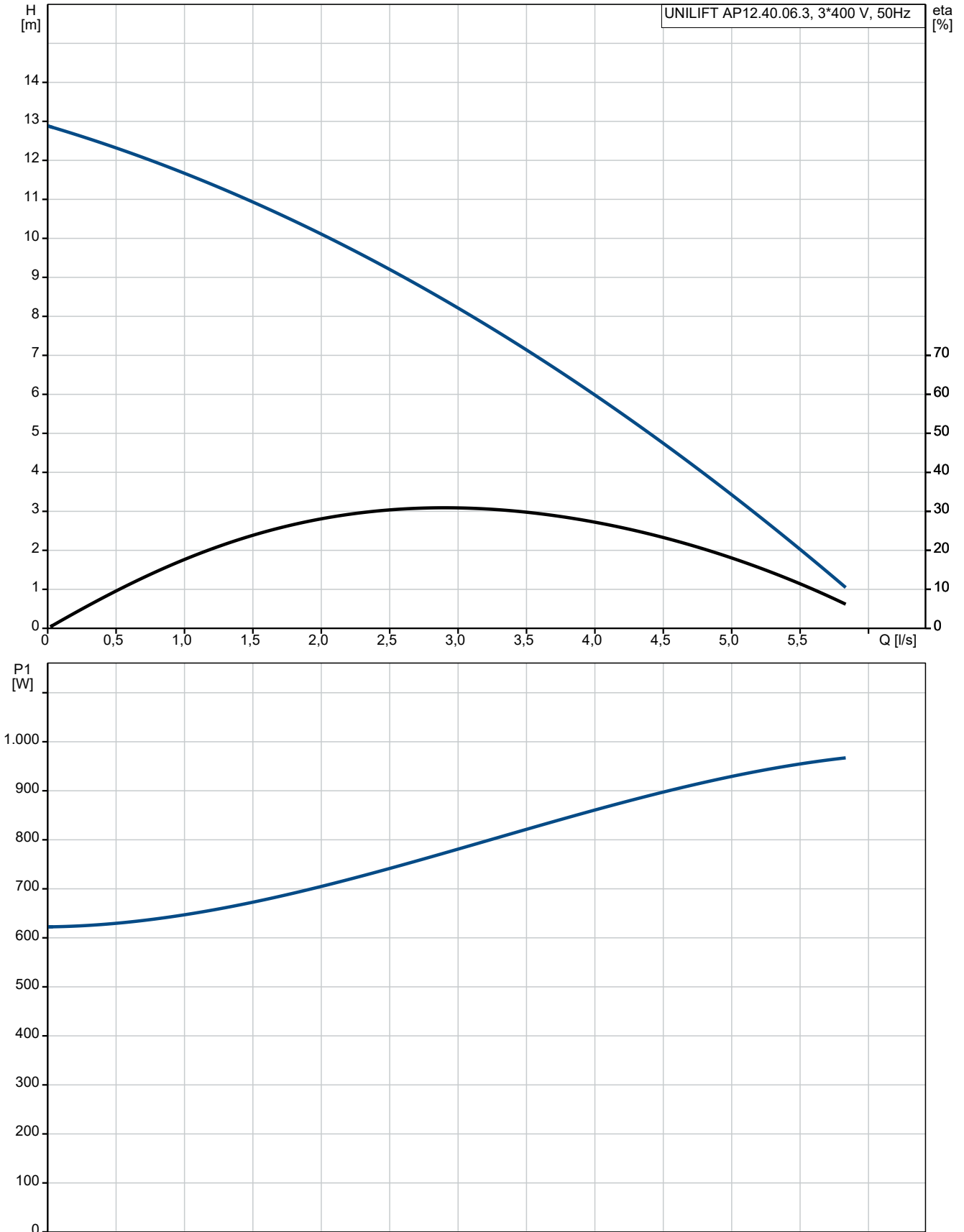

Beskrivelse	Værdi
<b>Generel information:</b>	
Produktnavn:	UNILIFT AP12.40.06.3
Prod. nr.:	96001652
EAN nr.:	5700390896928
<b>Teknisk:</b>	
Maks. flow:	5 l/s
Maks. løftehøjde:	13 m
Løbertype:	SEMI OPEN
Max. Partikel:	12 mm
Approvals:	CE,RCM,VDE,LGABG,EAC,TUV RHWID,MORO,UKCA,CNROHSE XP,SEPRO
Nominel hastighed:	2815 omdr/min
<b>Materialer:</b>	
Pumpehus:	Stainless steel
Pumpehus:	EN 1.4301
Pumpehus:	AISI 304
Løber:	Stainless steel
Løber:	EN 1.4301
Løber:	AISI 304
Cable union:	Brass
Cable union:	CW602N
Cable union:	C35330
<b>Installation:</b>	
Omgivelsestemperatur:	0 .. 55 °C
Tilslutningstype:	Rp
Tilslutningsstørrelse:	1 1/2 inch
Maks. installationsdybde:	7 m
Opstilling tør/våd:	D/S
Installation:	horizontal eller vertikal
Place of installation:	Indoor/outdoor
<b>Medie:</b>	
Væsketemperaturområde:	0 .. 55 °C
Massefylde:	998.2 kg/m <sup>3</sup>
<b>Elektriske data:</b>	
Power input P1:	0.9 kW
Mærkeeffekt - P2:	0.6 kW
Netfrekvens:	50 Hz
Mærkespænding:	3 x 400 V
Mærke strøm:	1.6 A
Cos phi - effektfaktor:	0.83
Nominel hastighed:	2815 omdr/min
Kapslingsklasse (IEC 34-5):	IP68
Kapslingsklasse (IEC 85):	F
Indbygget motorbeskyttelse:	INGEN
Termisk beskyttelse:	udvendig
Kabellængde:	10 m
Type kabelstik:	NONE
<b>Andre:</b>	
Nettovægt:	12.7 kg
Bruttovægt:	13.3 kg
VVS:	391314111
Svensk RSK nr.:	5885776
Finsk LVI nr.:	4822577
Environmental approvals:	WEEE

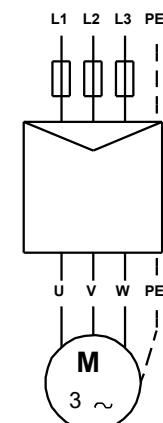
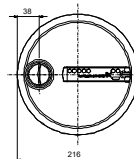
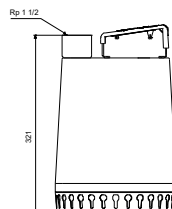
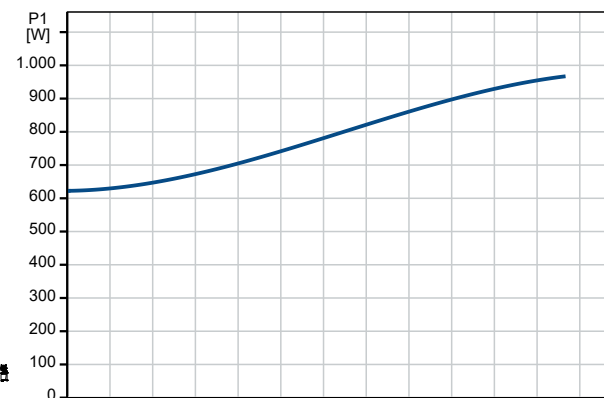
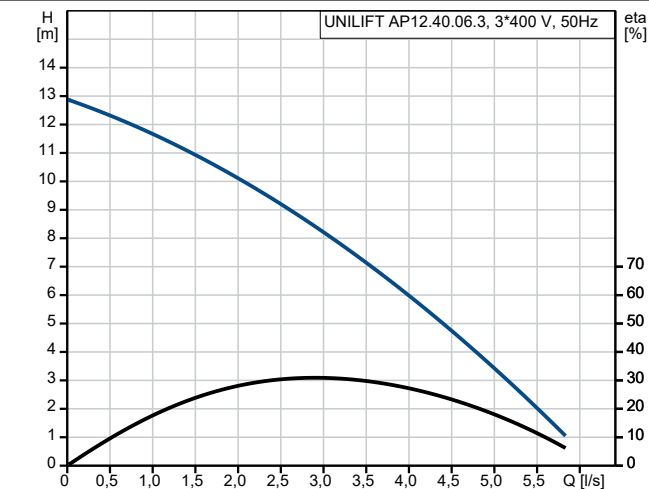

## 96001652 UNILIFT AP12.40.06.3 50 Hz

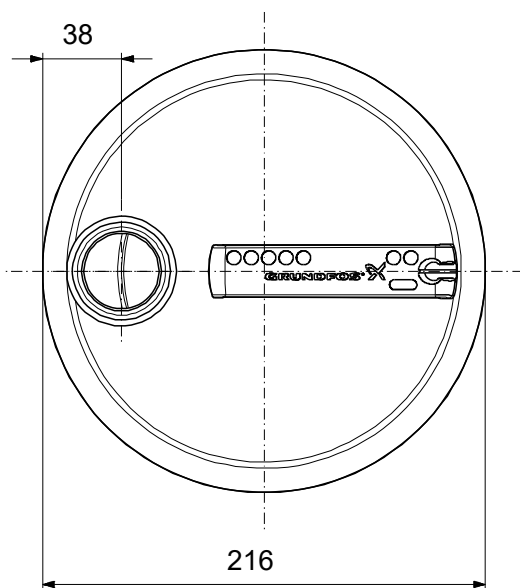
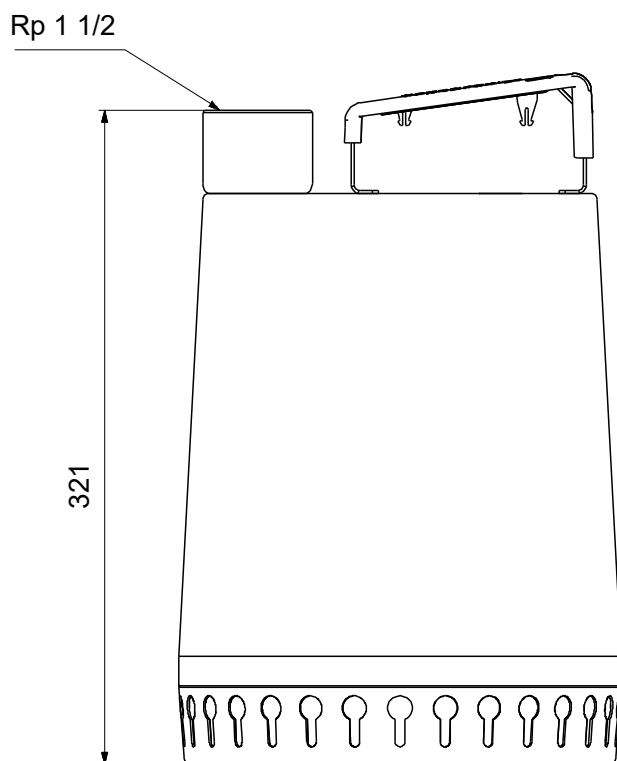

Bemærk! Alle enheder er i [mm], med mindre andet er nævnt.  
Ansvarsfraskrivelse: Denne forenklede måltegnning viser ikke alle detaljer.

**96001652 UNILIFT AP12.40.06.3 50 Hz**

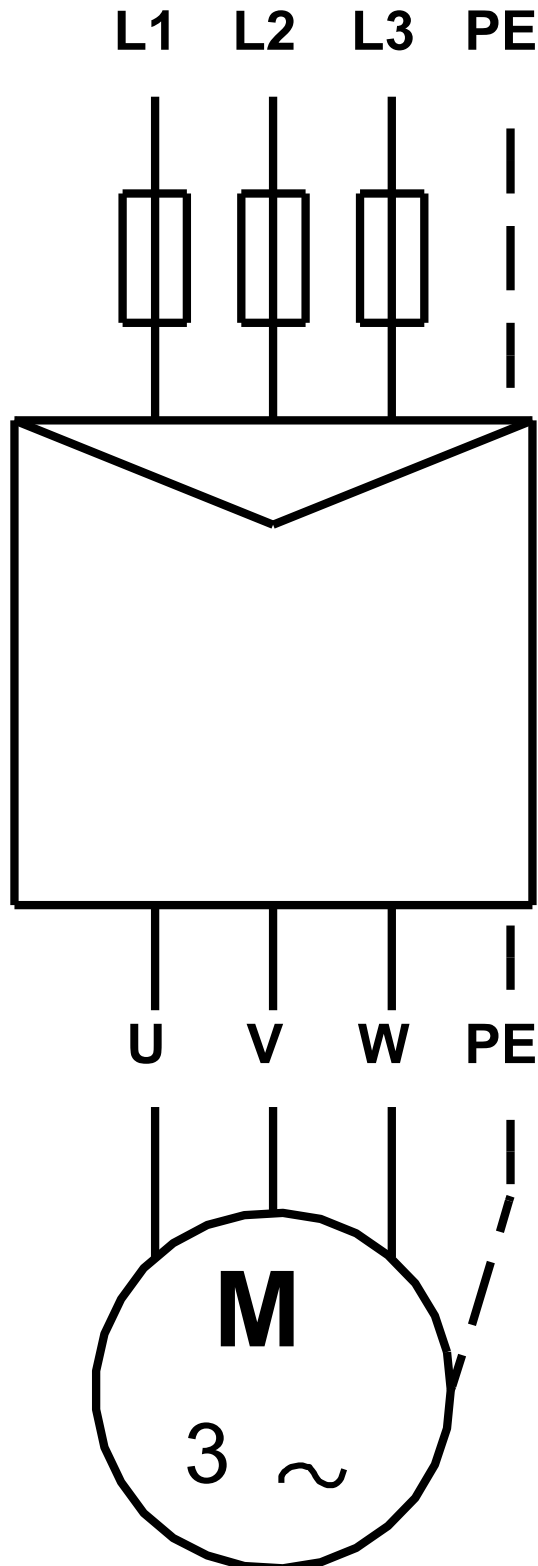

Bemærk! Alle enheder er i [mm] medmindre andet er angivet